

ILMANVAIHTOKONEEN ASENNUS- JA KÄYTTÖOHJE

TALTERIT

DIVK-1200 DE ja DIVK-1200 DE VKL



LAATUTESTATUT

**ILMANVAIHDON LAATUTAVOITTEET TOTEUTUVAT
HALLITULLA TALTEENOTTOJÄRJESTELMÄLLÄ**

TALTERI poistaa sisätiloista käytettyä ilmaa ja tuo tilalle puhdasta ilmaa. Kosteus ja epäpuhtaudet poistuvat lämmön- talteenoton kautta, jossa suodatettu ulkoilma lämpenee energiataloudellisesti. Lämmitettyä raikasta tuloilmaa ohjataan vedottomasti ja meluttomasti huoneisiin tarpeenmukaisesti.

HUOLEHDI LAADUKKAASTA ILMANVAIHDOSTA!

ELÄMISEN LAATUA - PUHDASTA ILOA SISÄILMASTA

SISÄILMAN LAATUA mitataan terveellisyydellä, viihtyvyydellä ja yhä tarkemmin myös energiataloudella.

Asunnon ilmanvaihtojärjestelmät on luokiteltu viiteen laatuluokkaan. Laatuluokkien avulla voit valita haluamasi tason (A= *****-tähteä ... E= * -tähti). Laatutasosta C = *** - alkaen sinun tulee käyttää laadunvalvontajärjestelmän alaisia laitteita ja osia. Laadunvalvonnan avulla tavoitearvot saavutetaan.

Lämmöntalteenotolla varustetun TALTERI-järjestelmän avulla saavutetaan paremmat laatutasot.

LTO:lla VARUSTETTU TALTERI JÄRJESTELMÄ

JÄRJESTELMÄN KOMPONENTIT

Kuva 1

- 1 Ilmanvaihtokone.....DIVK-1200
- 2 Säädinkupu.....DX-ULTRA-PT
Liesituuletin.....DLT-150
- 3 Jäteilman kattoläpivienni
- 4 Kanavaäänenvaimennin..... ϕ 250
- 5 Poistoilma koneelle..... ϕ 250
- 6 Ulkoilma koneelle..... ϕ 250
- 7 Tuloilma huoneisiin..... ϕ 250

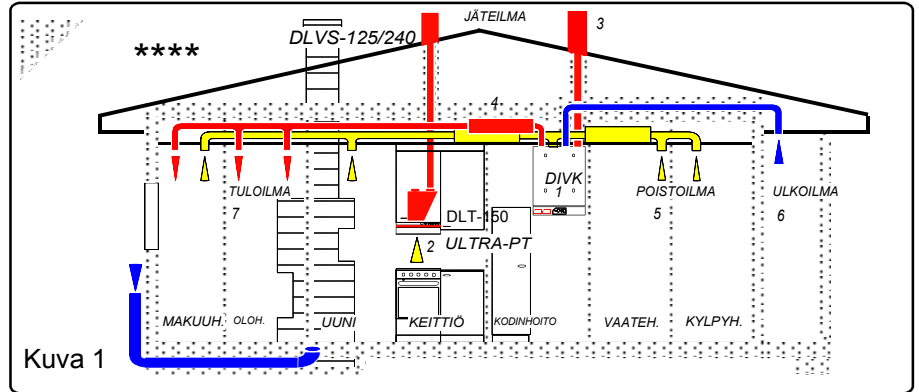

Kuva 1

KONEEN OSAT JA TEKNISET TIEDOT

Kuva 2

- 1 Jäteilma ulos..... ϕ 250 mm
- 2 Ulkoilma koneelle..... ϕ 250 mm
- 3 Poistoilma koneelle..... ϕ 250 mm
- 4 Tuloilma asuntoon..... ϕ 250 mm
- 5 Sähkönsyöttö.
- 6 Pääkytkin
- 7 Tulopuhallin, säädettävä..230V/ 520W
- 8 Poistopuhallin, säädettävä.....230V/ 520W
- 9 Lämmönsiirrin, ohituspellillä varustettu
- 11 Poisto/tuloilmansuodatin....F5
- 12 Kondenssiveden poisto.....
- 13 Käyttöpaneeli
- 16 Kesäohitus pelti, peltimoottorilla
- 17 Jälkilämmitys säädettävä sähköpatterit
3000 W tai VKL vesipatteri

Mitat: Korkeus 950mm, Leveys 1100mm,
Syvyys 510mm, Paino 100kg

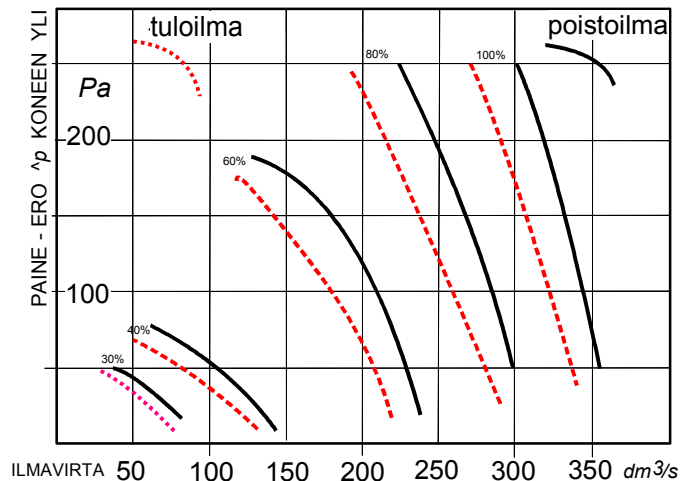

PUHALTIMIEN OTTOTEHO		
PUHALLIN NOPEUS	OTTO TEHO	Pa
30%	39 w	40
40%	60 w	60
60%	200 w	140
80%	480 w	160
100%	790 w	200

Käyttöpaneelin Huoltovalikosta EC-NOPEUDET voidaan valita jokaiselle viidelle eri puhallin-nopeudelle oma pyörimisnopeus 20-100% väliä.

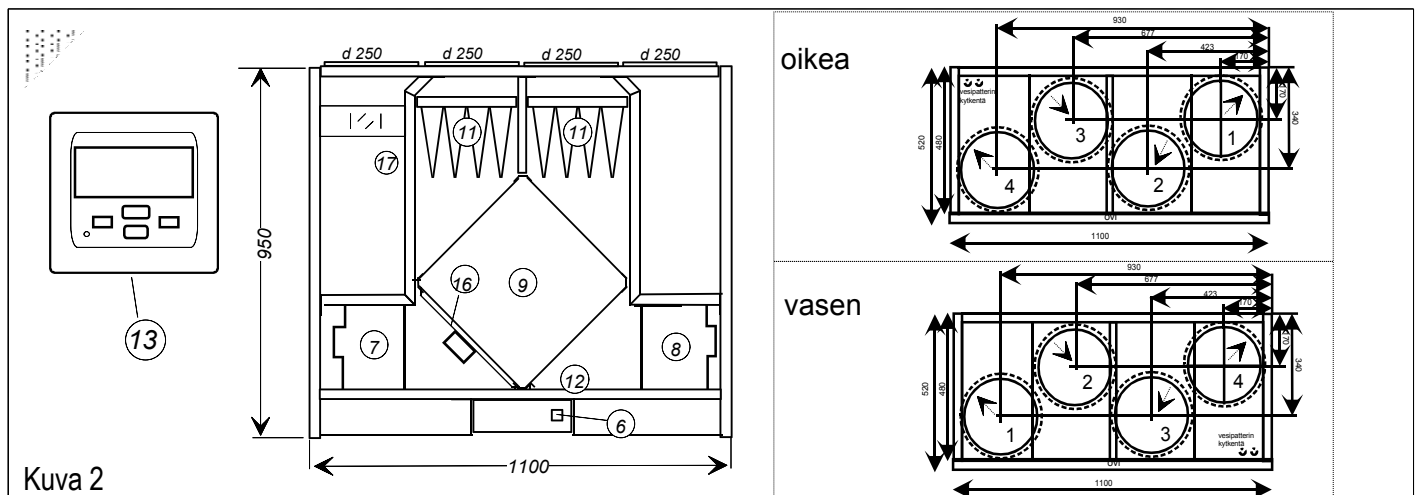

Kuva 2

ILMANVAIHTOSUUNNITELMA

ILMANVAIHTOSUUNNITELMA SISÄLTÄÄ VÄHINTÄIN;
PIIRUSTUKSINA tasokuvat ja leikkaukset (1:50) sekä
asennuspiirustukset (1:20). Piirustuksissa esitetään ainakin
laitteiden ja kanavien sijoitus, mitat, tekniset arvot, ilmavirrat
ja toimintakaavio. Ilmavirtamitoituksessa rakennuksen on
oltava lievästi alipaineinen.

LAITE- ja MÄÄRÄLUETTELOSSA esitetään kaikki toimin-
taan vaikuttavat osat yksilöityine ominaisuuksineen
(koneluettelo, äänenvaimentimet, venttiilit ym.)

ASENNUSOHJEESSA esitetään keskuskoneen ja laittei-
den asennustapa. Tyyppihyväksytyillä koneilla on yksityis-
kohtaiset asennusohjeet, jotka oheistetaan suunnitelmaan.

TYÖSELITYKSESSÄ määritellään urakkarajat ja aika-
tauluun soveltuva työjärjestys. Piirustukset, luettelot, ja asen-
nusohjeet määrittelevät jo IV- työn yksityiskohtaisesti, eikä
niitä tarvitse toistaa. Työselitys sensijaan määrittelee tarvit-
tavat tarkastukset, mittaukset ja perussäädöt pöytäkirjoineen.

URAKKATARJOUSPYYNTÖ sisältää suunnitelman
mukaisen järjestelmän kokonaishinnoittelun sovitussa
toteutusaikatauluussa, myös maksuaikataulu on tärkeä.

KÄYTTÖNOTTO- ja HUOLTOKOULUTUS ovat välttä-
mättömiä toimenpiteitä ennenkuin työ on luovutuskelpoinen.

POISTOILMAVIRTA	käyttö- tilanne	perus- tilanne
Keittiö	25 dm ³ /s	8 dm ³ /s
Kylpyhuone	15 "	10 "
WC	10 "	7 "
Vaatehuone	3 "	3 "
Kodinhuone	15 "	8 "
Sauna	2 " / m ²	6 "
Askarteluhuone	0,5 " / m ²	0,5 " / m ²
Makuuhuoneet	0,5 " / m ²	0,5 " / m ²
	tai 6 " / hlö	6 " / hlö

Perustilanteen mukaista ilmavirtaa voidaan
käyttää vain jos tilan ilmavirta voidaan säätö-
venttiilillä nostaa käyttötilanteen mukaiseen
arvoon. Keittiössä edellytetään erillistä poisto-
venttiiliä katonrajassa.

ULKOILMAVIRTA

Olohuone	0,5 dm ³ /s / m ²	
Makuuhuone	0,6 " " tai 6 dm ³ /s / hlö	
Ruokailutila	0,5 " "	
Askarteluhuone	0,5 " "	
Sauna	2 " "	vähint. 6 dm ³ /s

Ulkoilmavirran on oltava noin 85% poistoilma-
virrasta, jotta vältetään kosteusvaurioita!

KANAVISTON ASENTAMINEN

Poisto- ja tuloilmakanavat tulisi asentaa, mikäli se on mahdollista, höyrysulkujen alapuolelle lämpimään tilaan
alaslaskettuihin kattoihin tai kotelointiin. Höyrysulku jää ehjäksi eikä kanavia tarvitse lämpöeristää. Näin myös
varmistetaan ettei ilmavirta kanavissa jäähydy heikon lämpöeristyksen vuoksi eikä kondensoitumista tapahdu.
Kanaviston puhdistettavuus myös helpottuu. Ulko ja jäteilmakanavat eristetään lämpimissä tiloissa kts. ohje.

Kanavisto koostuu tyyppihyväksytyistä, kumitiivisteellisistä osista ja kierresaumakanavasta. Katkaisujäysteet
poistetaan tiiviy- ja äänisyistä. Liitokset varmistetaan sulkeutuvilla vetoniiteillä ja kanavisto kiinnitetään luotettavasti
runkorakenteisiin asennusnauhalla, jotta se kestää puhdistuksen rasitukset.

Poistokanaviin äänenvaimentimien jälkeen ja tulokanaviin ennen vaimentimia asennetaan ilmavirran mittausyh-
teillä varustetut mitta- ja säätölaitteet. Puhdistusta varten asennetaan puhdistusluukut.

Muista, että hyvin toimiva kanavisto on; - Oikein mitoitettu, -tiivis, - huolellisesti kiinnitetty, - kunnollisesti eristetty ja
läpiviennit tiivistetty!

JÄRJESTELMÄ ON VAIN NIIN HYVÄ, KUIN SEN HEIKOIN OSA ON !

KANAVIEN ERISTÄMINEN

Mikäli kanavisto asennetaan yläpohjaan se eristetään huolellisesti
niin; - Ettei kosteus tiivisty putkien pinnalle. - Ilma ei jäähydy ennenkuin
lämpö on otettu talteen. -Lämmitetty tuloilma ei jäähydy ullakolla ennen
puhallusta huoneisiin.

Kanavien eristyksessä on kaksi pääsääntöä; -Lämpimän ilman kana-
vat eristetään aina ulkotiloissa. Eristeenä vähintään 10 cm mineraalivil-
laa ja pinnoitteena tuulisuojaus.-Kylmän ilman kanavat eristetään aina
sisätiloissa. Eristeenä 10 cm mineraalivillaa ja pinnoitteena höyrysulku,
esim. AE-kouru tai AIM-matto.

ULKO- JA JÄTEILMAKANAVAT

Ulkoilma otetaan koneelle hyönteisverkottoman säleikön kautta.
Ilmanotto sijoitetaan mahdollisimman puhtaaseen paikkaan, kauas
jätekatoksesta, savupiipusta, tuuletusviemäristä ja jäteilmaputkesta.
Ilmanotto sijoitetaan vähintään 2 metrin korkeudelle maanpinnasta
rakennuksen pohjoissivulle, liikenneväylän vastakkaiselle puolelle.
Kesäajan lämpenemisen vuoksi on ulkoilmakanava lämpöeristettävä
ullakkotilassa. Koneelta poistuva jäteilma johdetaan hyvin eristetyllä
kanavalla ja 700-900 mm korkeata eristettyä kattoläpiviennin käyttäen
yleensä katonharjan yläpuolelle. Kuva 5

Tulisijoille kuten takalle, uunille ja saunankiukaalle on järjestettävä
omat eristetyt sulakupelleillä varustetut palamisilmakanavat.

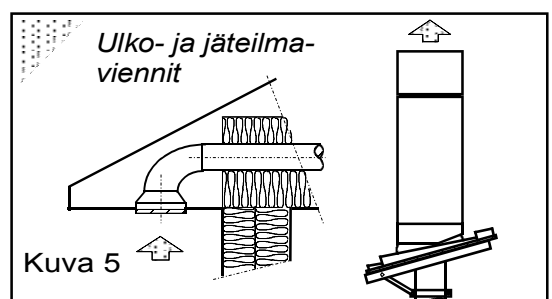

VENTTIILIEN ASENTAMINEN

Suunnitelman mukaiset tulo- ja poistoventtiilit asennetaan paikoilleen. Erityisesti tuloventtiilien asennuksessa on oltava tarkkana; väärän mallinen venttiili väärässä paikassa väärin säädettyinä aiheuttaa vedon tunnetta ja vaikuttaa viihtyvyyden alenemiseen. Höyrysulut on tiivistettävä hyvin.

Saunassa tuloilma johdetaan kiukaan yläpuolelle ja poisto otetaan lauteen alta. Saunaventtiilit ovat käsisäätöisiä tehostusventtiileitä.

Keittiössä kohdepoistolaitteena on liesikupu, jossa tulee olla ilmavirran mittaussäätölaite varustettu kolmeasentoinen säätöpelti. Liesikuvun poistopuhallinta ohjataan säätimellä. Keittiön yleispoisto liitetään iv-koneelle.

Vaimennettuja siirtoilmaventtiileitä käytetään kun halutaan äänieristystä huonetilojen välille, joiden kautta siirtoilma kulkee, kuva 6. Oviraot siirtoilmareitteinä mm.makuuhuoneiden ovien alla vievät intimitteettisuojan.

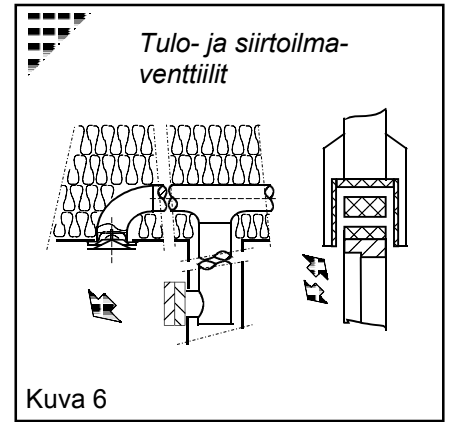

Kuva 6

TALTERIN ASENTAMINEN

Ilmanvaihtokone on tarkoitettu asennettavaksi lämpimiin huonetiloihin. Sopivia asennuspaikkoja ovat mm.askartelu,-tekniset tai lämpimät varastotilat. Mikäli asennuspaikan lämpötila on huonelämpötilaa matalampi on koneen tehdasasetuksia muutettava häiriöttömän toiminnan saavuttamiseksi.

Konetta ei saa asentaa kylmään ulkotilaan tai autotalliin. Kondenssiveden poisto tapahtuu koneessa olevan vesilukollisen letkun kautta pesualtaaseen tai "kuivaan" lattiakaivoon. Tarkasta koneen vaakasuuruus ja kondenssiveden esteetön poistuminen koneesta.

Talteri voidaan kiinnittää seinään käyttäen apuna kulmalistoja, jotka kiinnitetään ensin M8 ruuveilla koneen sivuihin valmiisiin kierreniittireikiin. Lattialle asennettaessa konee alle kiinnitetään 150 mm korkeat lisävarusteena saatavat sokkelilajalat M8 ruuveilla. Korotus lattiasta antaa tilaa kondenssiveden poistoletkulle ja verkollitöntajohdolle. Kone voidaan myös kiinnittää kattoon kierretangoilla tai jalkasokkelin avulla, joka kiinnitetään koneen yläkierreniitteihin.

Kondenssiveden poistoletkussa on vesilukkonousu valmiina ja se voidaan kytkeä suoraan seinäviemärintiin. Tarkasta ettei letku puristu kiinni taittuessaan. Koneen ja viemärin väliin ei saa muodostua kahta vesilukkoa.

SÄHKÖKYTKENTÄ

Sähkökytkennässä on noudatettava asennusohjetta ja kuvan kytkentäkaaviota.

KYTKENNÄN SAA SUORITTA VAIN ASENNUSOIKEUDET OMAAVA URAKOITSIJA.

Sähkökytkentäkasetti avautuu koneen etuosasta alhaalta, kun salpakupujen alla olevat ruuvit irroitetaan. Kytkentäkasetti liukuu vetämällä esiin rajoittimeensa saakka.

Käyttöpaneeli kytketään ohjainkortille modulaariliittimellä.

Lisävarusteina voidaan kytkeä:

- Hiilidioksidilähetin
- Kosteuslähetin
- Erillinen Ylipaine tai Jatkoaika kytkin (pulssikytkin)
- Erillinen Tehostuskytkin (pulssikytkin)
- Käynnin ohjaus kaukovalvonnasta tai poissakotoa kytkin (kärkitieto)
- Paine-erokytkin suodatinvahdiksi (tehdasasennus)
- Etulämmitin kanavaan (tehdasasennus)

Käyttöpaneelin huolto- ja asetusvalikosta saadaan toiminnot käyttöön

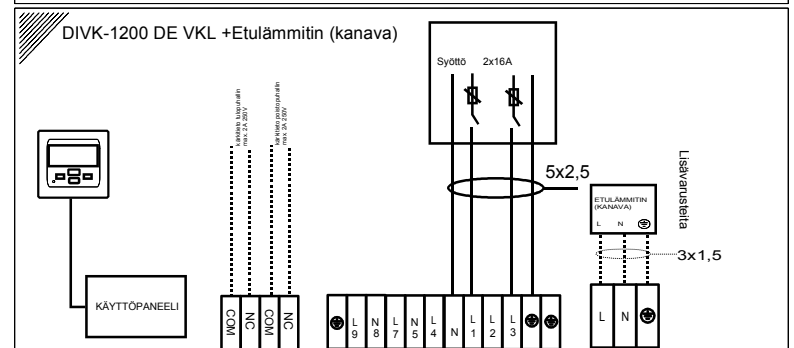
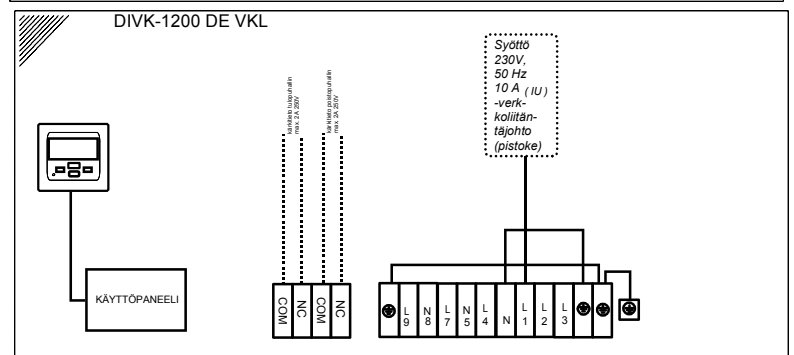
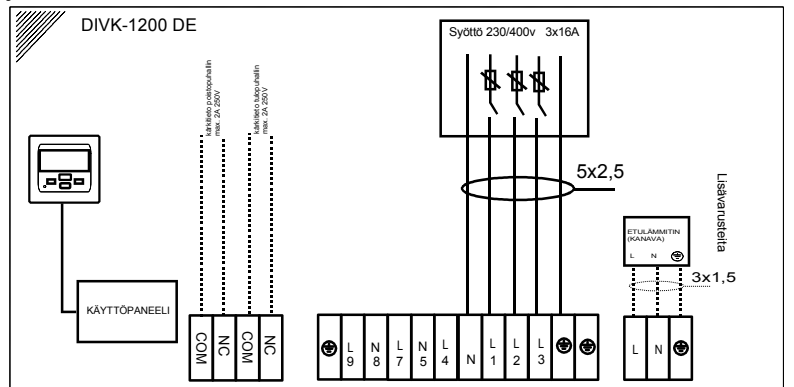



Käyttöpaneelin peitelevyn irroitus

Lisävarusteina voidaan kytkeä:

- Hiilidioksidilähetin
- Kosteuslähetin
- Erillinen Ylipaine tai Jatkoaika kytkin (pulssikytkin)
- Erillinen Tehostuskytkin (pulssikytkin) tai kärkitietona tehostus (esim. kiuas, liesikupu)
- Käynnin ohjaus kaukovalvonnasta tai poissa-kotoa kytkin (kärkitieto)
- Paine-erokytkin suodatinvahdiksi
- Ulkoinen nopeuden-ohjaus 0-10v (vak, liesikupu)

Käyttöpaneelin huolto-ja asetusvalikosta saadaan toiminnot käyttöön

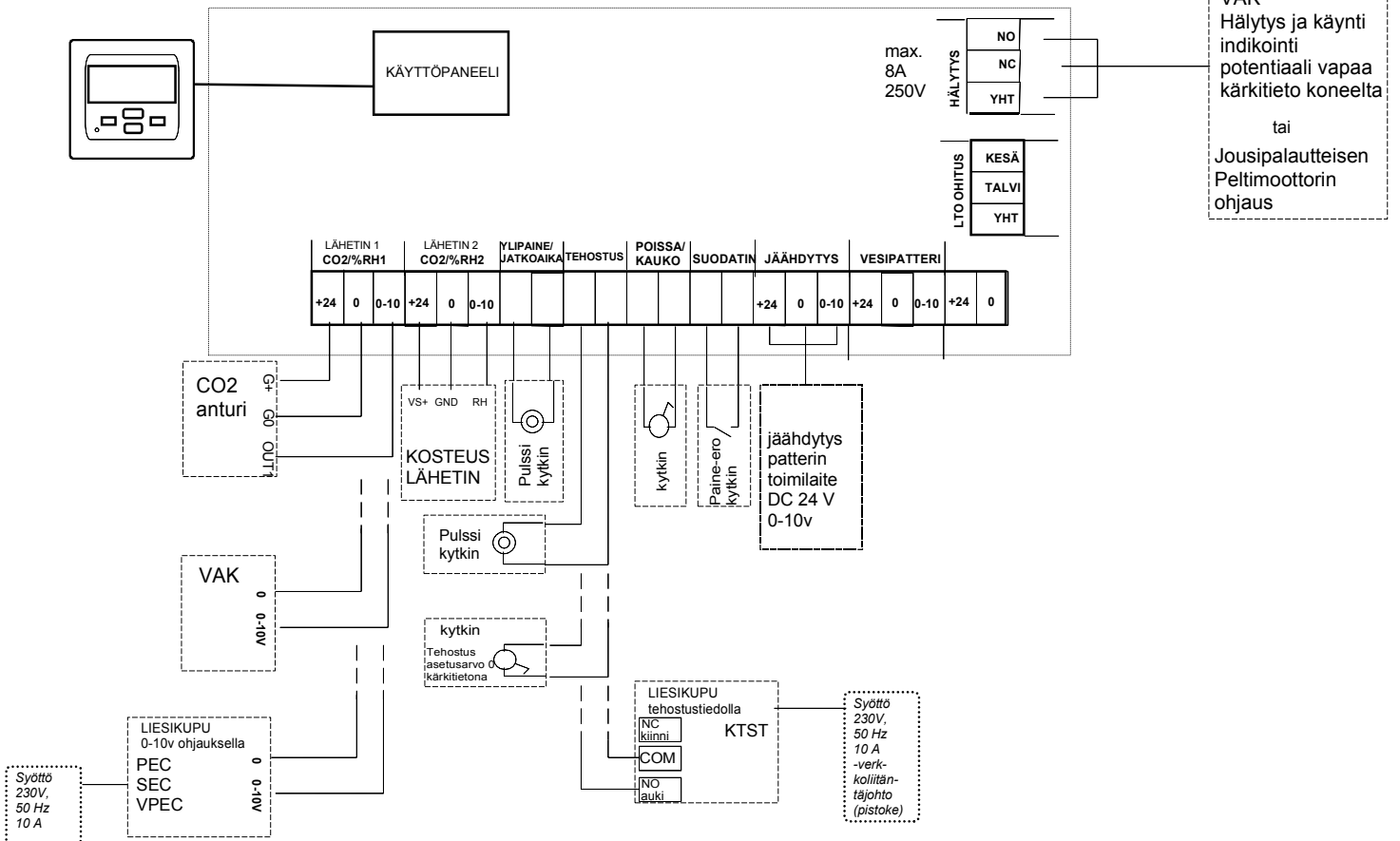
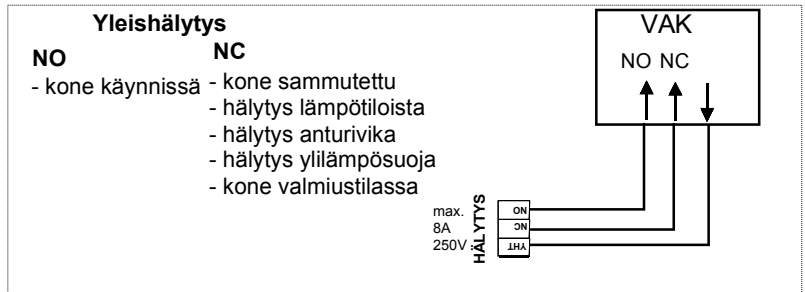
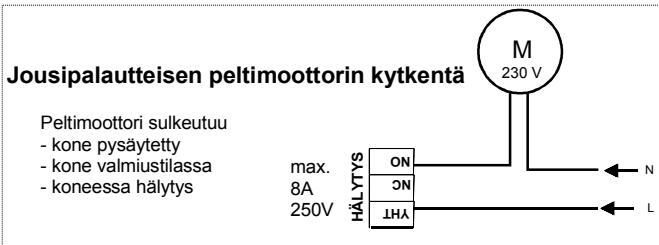

IV-koneen puhallin-nopeutta voidaan ohjata Ultra PEC, SEC, VPEC liesikuvulla tai 0-10v jänniteviestillä kaukovalvonnasta. Jänniteviesti kytketään CO2%RH1 liittimeen Huoltovalikosta otetaan käyttöön lähetin 1 (ULK)

IV-koneen tehostusohjaus Ultra KTST liesikuvulla. Koneessa on käytössä käyttöpaneeli ja liesikuvun sulkupellin ollessa auki koneen puhallin-nopeus tehostuu. Huoltovalikosta valitaan tehostus ajaksi 0 Huoltovalikosta voidaan myös valita tehostuksen määrä

DIVK-1200 DE

KYTKENTÄKAAVIO

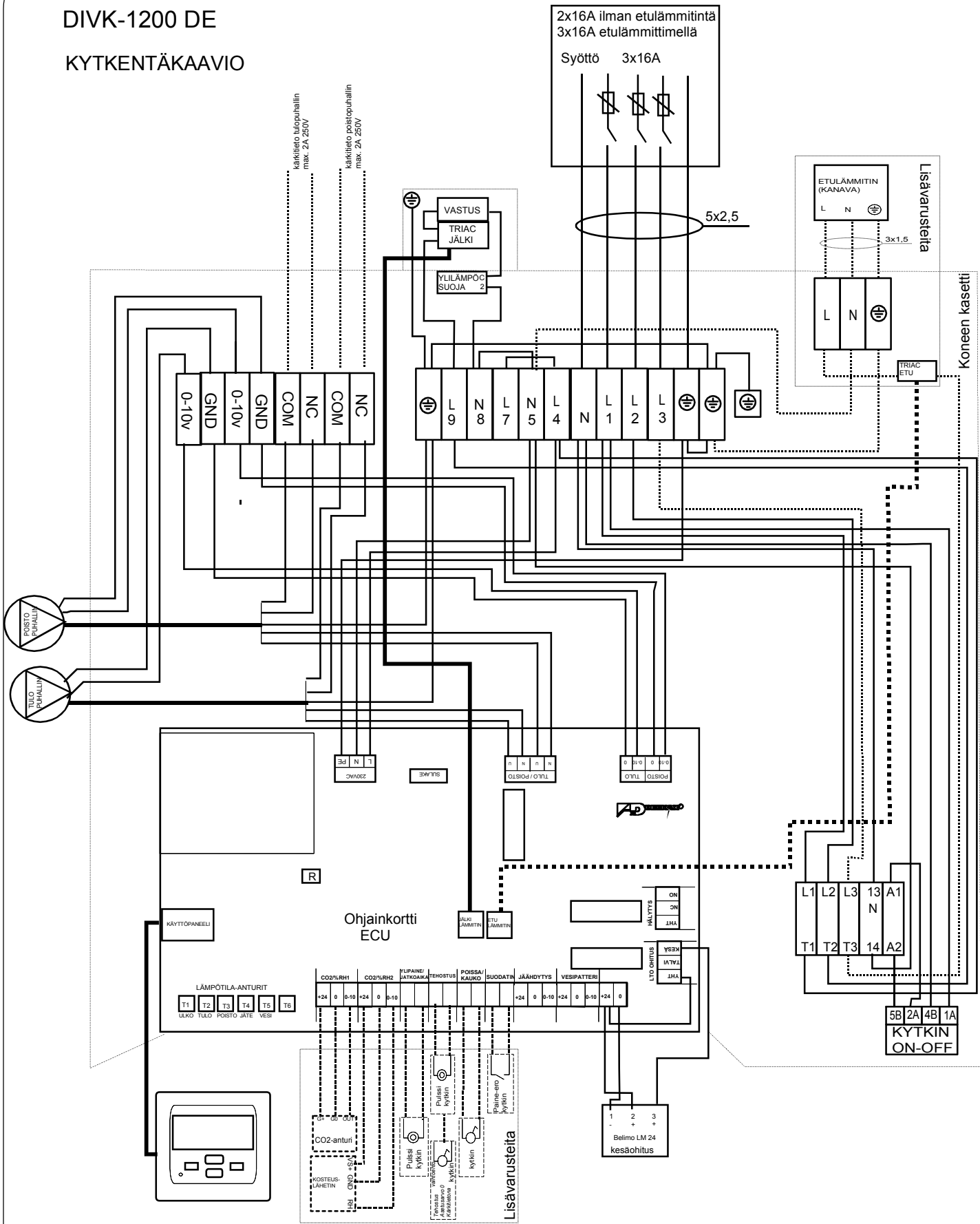

DIVK-1200 DE VKL
KYTKENTÄKAAVIO

Syöttö
230V,
50 Hz
10 A (U)
-verk-
-korilla-
-valjaho-
-pistoke)

Käyttöpostin
maks. 2A 250V

Käyttöpostin
maks. 2A 250V

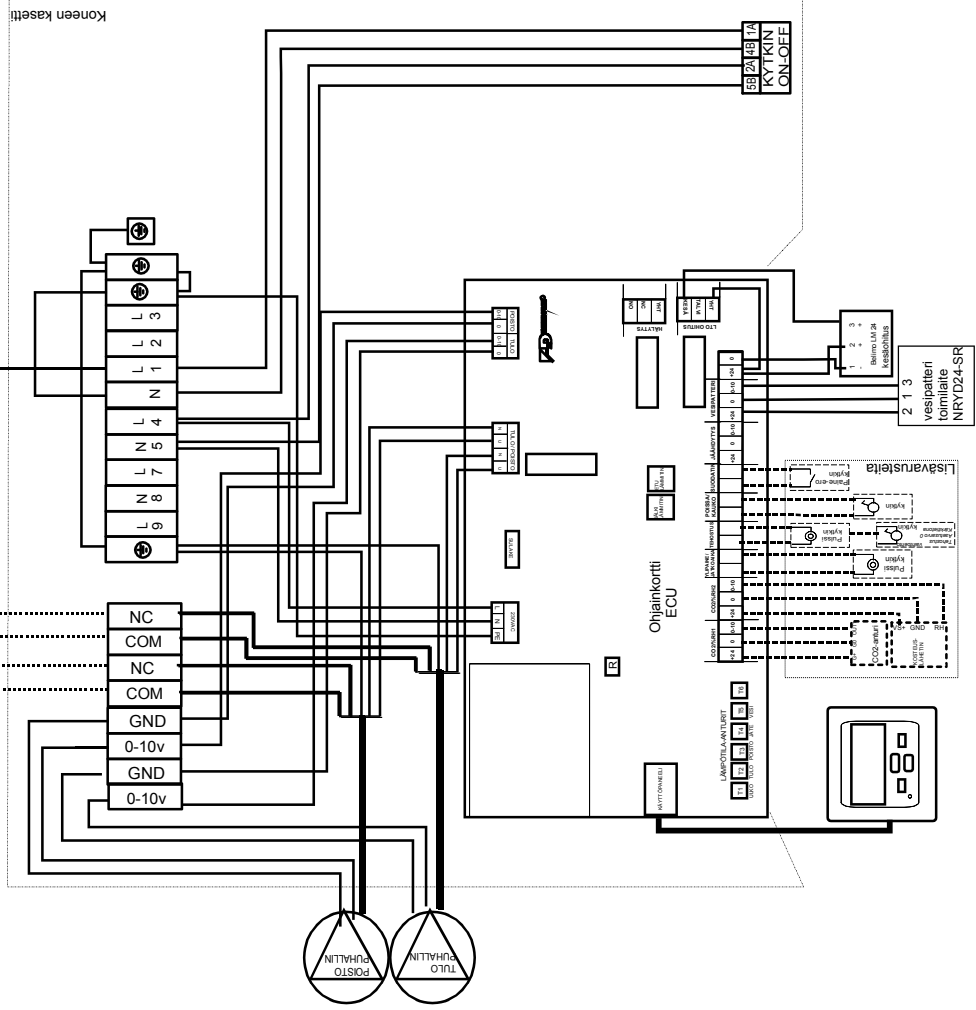

DIVK-1200 DE VKL +Etulämmitin (kanava)
KYTKENTÄKAAVIO

Syöttö 2x16A
5x2.5

Käyttöpostin
maks. 2A 250V

Käyttöpostin
maks. 2A 250V

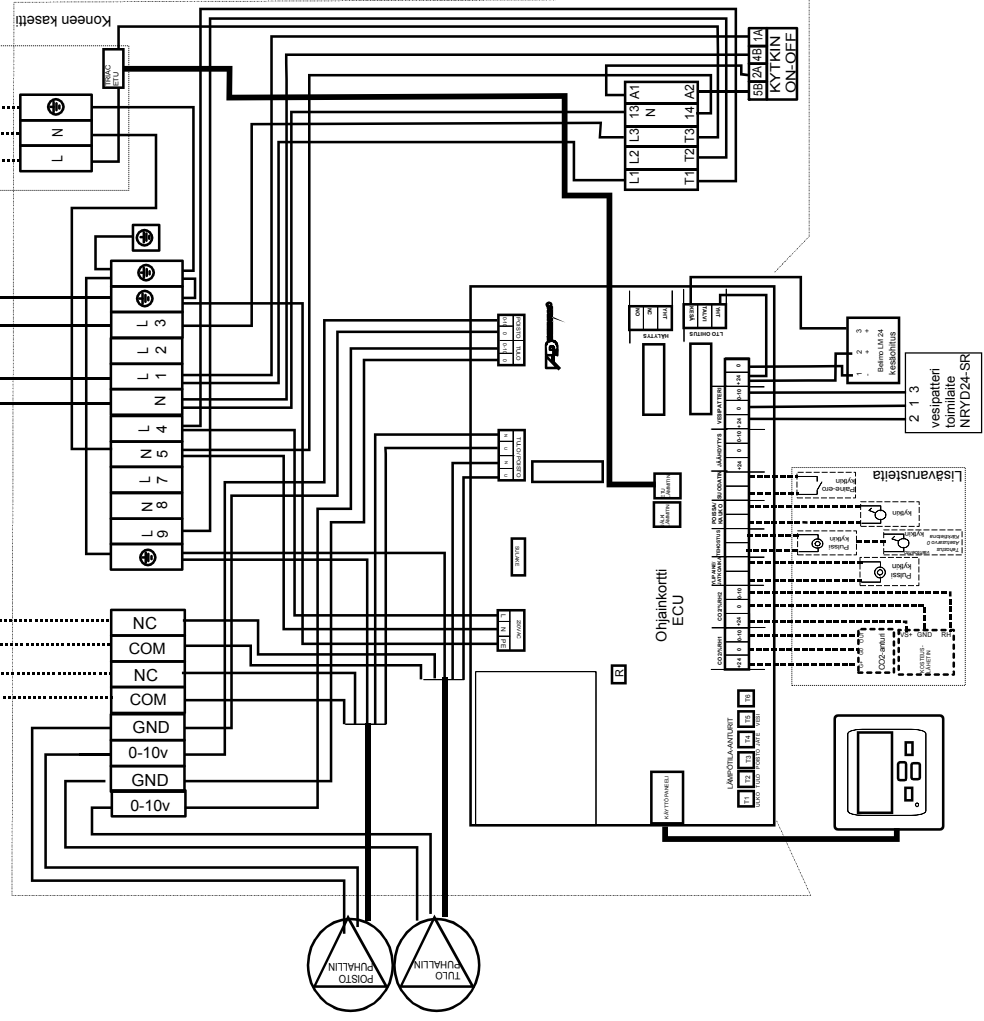

Ääniarvot

Puhallinnopeus %	40	50	60	80	100	
Äänenpainetaso L_{pA} asennustilaan $dB(A)_{10m^2}$	27	34	37	42	48	
Poisto- (P) ja tulo-(T) kanavien ääni tehotasot $= L_W$ eri oktaavi- kaistoittain	Hz	P T	P T	P T	P T	P T
125	37 45	45 53	50 58	54 64	60 71	
250	31 42	42 50	46 55	53 62	59 71	
500	37 41	42 47	44 50	47 54	54 64	
1000	33 43	41 51	43 55	47 61	51 67	
2000	27 38	33 45	37 50	42 55	49 66	
4000	20 34	29 43	34 48	38 54	45 62	
8000	16 26	18 42	24 43	30 50	37 58	
Kokonaistehotaso L_{WA}	38 46	45 54	47 58	52 64	58 72	

Vesipatterilla (VKL) varustetun talterin asennuksessa on huomioitavaa

- Suunnittelussa tulee ottaa huomioon käytettävän veden lämpötilat ja tarkastaa lämmitystehon riittävyys mitoitusolosuhteissa.
- Jälkilämmityspatteri kytketään 15mm kupari tai vastaavalla muoviputkella
- Koneelle tuleva vesi pitää olla esisäädetty kattilan jälkeen
- Lämmityspatteriin menevä vesi kytketään toimilaitteeseen, joka säätää veden virtaamaa patterille
- Patterilta paluuveden putken yläpäähän kohtaan asennetaan ilmausventtiili
- Sekä meno että paluuputkiin asennetaan sulkuventtiilit
- Varolaitteeksi sähkökatkoksiin varalle tulee ulkoilmakanavaan sen vaakasuoralle osalle asentaa jousipalautteinen sulkupelti (ohjaus voidaan ottaa kärkitietona koneesta) tai jousisulkuinen perhospelti, joka estää tuulenpaineella tapahtuvan ilman virtaamisen koneen lävitse ja vesipatterin jäätyksen. Perhospellin akseli tulee olla pystyasennossa

VESIPATTERIN TEHO

tulo vesi	paluu vesi	vesivirta	ilmavirta	lämpötilan nousu	teho
70 c	50 c	0,11 l/s	300 l/s	5/30	9,0 kW
70 c	50 c	0,07 l/s	150 l/s	5/39	6,1 kW
50 c	35 c	0,09 l/s	300 l/s	5/21	5,8 kW
50 c	35 c	0,06 l/s	150 l/s	5/27	4,0 kW
35 c	26 c	0,11 l/s	300 l/s	5/17	4,1 kW
35 c	26 c	0,07 l/s	150 l/s	5/20	2,7 kW

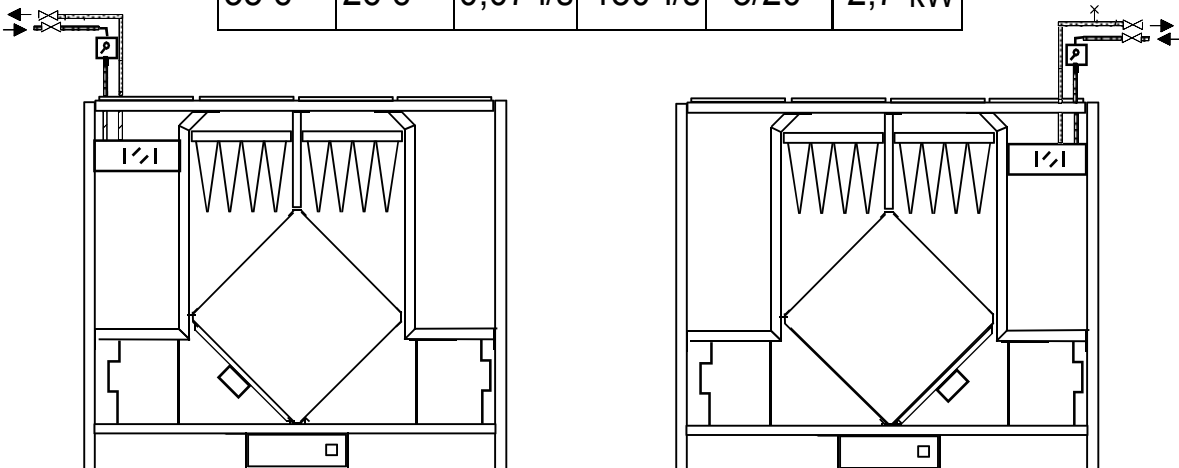

ILMANVAIHTOKONEEN KÄYTTÖÖNOTTO

ENNEN KÄYTTÖÖNOTTOA TARKASTA ETTÄ:

- Koneen sisällä eikä puhaltimissa ole irtonaisia esineitä
- Rakennusajan peitot on poistettu ulko- ja jäteilma-aukoista
- Kaikki eristykset ja höyrysulut ovat kunnossa
- Lämmönsiirrin ja suodattimet ovat paikallaan
- Kondenssiveden poisto on asennettu ja vesi todella poistuu
- Puhaltimet ja niiden säädöt toimivat
- Jälkilämmitys on säädetty ja toimii

RAKENNUSAIKAINEN KÄYTTÖ

Ilmanvaihtokone tulisi käynnistää kun rakennustyöt sallivat. Tehokkaalla ilmanvaihdolla edistetään rakenteiden kuivumista ja ehkäistään vaurioita. Mikäli kanavisto on keskeneräinen; venttiileitä ja säädöt puuttuu, tulee käyttää suodatinkangasta venttiilien tilalla, jolloin kanavisto pysyy puhtaana ja puhaltimille muodostuu riittävä vastapaine eivätkä ne ylikuormitu. Koneita tulee käyttää täydellä teholla ja tarkkailla kondenssiveden poistumista. Rakennustöiden valmistuttua puhdistetaan kone, suodattimet ja lämmönsiirrin sekä säädetään järjestelmä.

ILMAVIRTOJEN PERUSSÄÄTÖ

Pelkkä kone ei yksin pysty aikaansaamaan hyvää sisäilmaa jos kanavisto venttiileineen on huolimattomasti asennettu ja perussäädöt tekemättä. Aseta tulo- ja poistoventtiilit suunnitelluille säätöasunnoille ja käynnistä kone mitoituskäyntinopeudelle. Mittaa kokonaisilmavirrat ulko- ja jäteilmakanavissa. Poiston on oltava 10-25% suurempi kuin tulon. Tarkista kanaviston painetasot mittaamalla venttiileistä ja säädä kertäsäätölaitteilla jotta saat painetasot 10-30 Pa venttiileille, säädä ja lukitse heittokuviot. Tee mittaus- ja säätöpöytäkirjat!

KONEEN KESÄOHITUS ON OLTAVA TALVIASENNOSSA KUN ILMAVIRTOJA SÄÄDETTÄÄN

PUHALLIN-NOPEUKSIEN ESIVALINTA

Puhallin-nopeuksien esivalinta suoritetaan käyttöpaneelin huoltovalikosta. Viidelle eri nopeudelle voidaan säätää oma puhallin-nopeus 20-100%

Tulo ja Poistopuhaltimen käyntinopeus ero

0 Puhaltimet käy rinnan

-1 Tulopuhallin käy 1. nopeutta isommalla kuin poistopuhallin

1 Poistopuhallin käy 1. nopeutta isommalla kuin tulopuhallin

HUOM! Jos puhaltimet käy eri nopeudella koneessa 4. perusnopeutta 0-10V ulkoinen ohjaus (0-10V liesikupu, VAK) otetaan käyttöön valitsemalla LÄHETIN 1 "ULK" tai LÄHETIN 2 "ULK"

Ulkoinen ohjaus ohjaa perusnopeutta, korvaa valikosta asetettavan puhallinnopeuden. Poissa, ylipaine ja tehostus ovat käytössä normaalisti.

Pääruudussa näytetään puhallinnopeus kohdassa ETÄOHJAUS ja sen alapuolella on tulopuhaltimen käytössä oleva nopeus.

HUOM!

Jos 0-10V ulkoinen ohjaus on käytössä ja asetetaan tulo ja poistoeroksi -1 tai 1. Käytössä on nopeudet 2,3 ja 4. Nopeus 5 on tulon tai poistoeron suurempi nopeus ja se ei näy pääruudussa.

Ohjausjännitteen ollessa max. 8.5V (esim. liesikuvun 4. nopeus) nopeus ero säilyy samana. Ohjausjännitteen ollessa 10V on kummassakin puhaltimessa puhallinnopeus 5

KÄYTTÖ JA OIKEA ILMANVAIHDON TASO

Asumuksen ilmanvaihdon määrää säädetään muuttamalla puhaltimien käyntinopeutta käyttöpaneelista. Eri säätöasentojen ilmavirrat näet sivun 2 taulukosta. Säätöasento 1 on perusilmanvaihto tyhjässä talossa. Säätöasento 2 ja 3 ovat normaalikäyttöasentoja. Säätöasento 4 ja 5 on tehostusasento mm. saunottaessa. Oikeat käyttöasennot löytyvät kokemuksen mukaan; tarkkailemalla ilman puhtautta tai tunkkaisuutta tulossa ulkoa sisälle ja seuraamalla kosteuden tiivistymistä ikkunoihin tai saunatilojen kuivumista.

TULOILMAN JÄLKILÄMMITYS JA KESÄOHITUS

Koneessa on triacsäätimellä ohjautuva 3000W tehoinen sähköpatteri, tai toimilaitteella ohjautuva vesipatteri (VKL) talteenotolla lämmitetyn tuloilman jälkilämmitys. Tuloilman lämpötilaksi säädetään yleensä +16C. Talviaikana voidaan säätää korkeammaksi, niin ettei vedontunnetta synny. Kovalla pakkasella ja tehostuskäytöllä saattaa lämmitysteho jäädä vajaaksi, jolloin pienennetään ilmanvaihtoa. Häiriötapauksissa toiminut ylilämpösuoja kuitataan käsin.

Kesäajaksi Ito-siirtimen ohituspellillä suljetaan kenno, jolloin poistoilma ei lämmitä ulkoilmaa.

KONDENSIVESI JA JÄÄTYMISENESTO

Poistoilman jäähtyessä Ito-siirtimessä tiivistyy kosteus vedeksi, joka valuu kondenssialtaaseen ja sieltä letkua pitkin vesilukon lävitse avoviemäriin. Pakkassäällä jäätyisi vesi siirtimeen ellei jäänestotermostaatti pysäyttäisi tulopuhallinta sulatusjakson ajaksi. Kovimmilla pakkasilla tulopuhallin käy jaksottaisesti. Huoltovalikosta voidaan säätää jäätymisenestotermostaatin asetusarvoa (jäteilma)



Tehdasasetukset

1. 20%
2. 40%
3. 60%
4. 80%
5. 100%

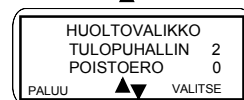

poistoero 0

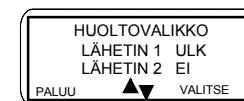

Ulkaisen ohjauksen puhallinnopeudet

- 0-2V nopeus 0
- 2-5V nopeus 2
- 5-7V nopeus 3
- 7-9V nopeus 4
- 9-10V nopeus 5

OHJAINPANEELIN KÄYTTÖOHJE

PERUSNÄYTTÖ JA PUHALLINNOPEUDEN MUUTTAMINEN

KELLO
NÄYTTÖÖN TULEE MYÖS MAHDOLLISET
TEHOSTUS JA HÄIRIÖ TILAT

KOSTEUS- JA HIILIDIOKSIDI PITOISUUDEN
NÄYTTÖ
JOS ANTURIT ASENNETTU (lisävaruste)

LÄMPÖTILANÄYTYSSÄ ULKOILMAN- TULOILMAN-,
POISTOILMAN- JA JÄTEILMAN LÄMPÖTILAT
LÄMPÖTILA-ANTUREIDEN TARKKUUS ±2c

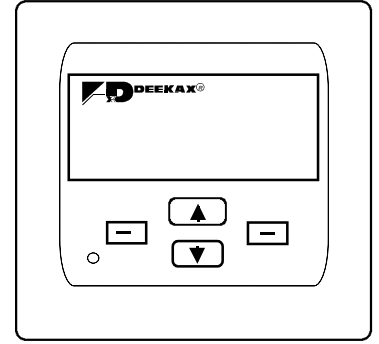
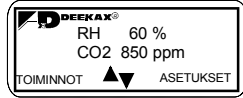

LEDIN TOIMINTA	SYY
VILKKUVA PUNAINEN	ANTURIVIKA PALUUVESI KYLMÄÄ
PUNAINEN	TULOILMA KYLMÄÄ TULOILMA KUUMAA
VILKKUVA KELTAINEN	SUODATTIMEN PAINE-EROKYTKIN HUOLTOVÄLIMUISTUTUS
KELTAINEN	POISSA KOTOA-KYTKIN YLIPAINESTUS KÄYTYSSÄ TEHOSTUS KÄYTYSSÄ co2/RH TEHOSTUS KÄYTYSSÄ
VILKKUVA VIHREÄ	ETULÄMMITIN KÄYTYSSÄ
VIHREÄ	JÄLKILÄMMITIN TAI JÄLKIJÄÄHDYTYN KÄYTYSSÄ

YLIPAINESTUKSEN, TEHOSTUKSEN JA JÄLKILÄMMITYKSEN PÄÄLLÉ/POIS KYTKEMINEN

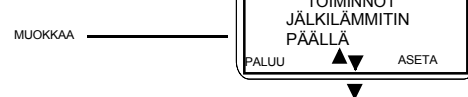
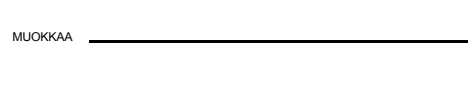
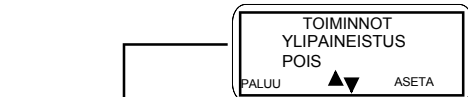
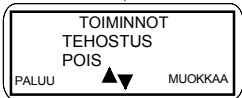
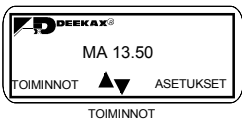

ASETUSVALIKKO

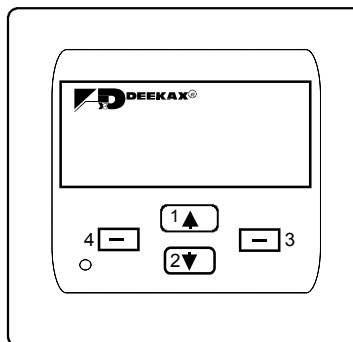

NÄPPÄIMISTÖ

1. Painikkeesta voidaan selata näyttöä ylöspäin ja muuttaa asetusarvoja
2. Painikkeesta voidaan selata näyttöä alaspäin ja muuttaa asetusarvoja
3. Toiminnon valinta ja tallennuskytkin
4. Palauttaa edelliseen tai perusnäyttöön

Puhaltimien perusnopeuden säätö 1...5

Huoltovälin aika ja huoltovälin nollaus

Näyttää anturi ja yllämpösuojaviat, lämpötilapoikkeamat, suodatinvaihdot ja käynnistykset Vikalista nollaus

Valitaan näytön kieleksi suomi, ruotsi, englantia tai eesti

Ilmanvaihtoa voidaan vähentää/tehostaa valittuna aikavälinä. Laitteeseen voidaan erikseen ohjelmoida 5 aikaväliä. Kullekin aikavälille voidaan valita yksi tai useampia viikonpäiviä, jolloin aikaväli on käytössä. Toimisto-tila käytössä kone pysähtyy aikavälin ulkopuolella ja näytössä lukee valmiustila.

Viikonpäivän ja kellon asetus

Kesäohituspellin ohjaus. käyttäjä voi valita pellin tilan manuaalisesti KESÄ /TALVi tai AUTOMAATTI. Kesäasennossa ohituspeltilä on toiminnassa. Automaatti asennossa pellin toimintaa ohjataan ulkoilman lämpötilan mukaan. Asetteluarvo 15...20c Automaattiasennossa on n. 2. tunnin säätöväli

CO2 lähttimen PÄÄLLÄ/POIS kytkentä. CO2 yläraja arvon säätö. Asetteluarvo 250...1500ppm, 50ppm pykälän %RH lähttimen PÄÄLLÄ/POIS kytkentä. RH ylärajan arvon säätö. Asetteluarvo 30...80%, 5% pykälän Säätövälin mittaus 5...20min

Tuloilman jälkilämmityksen säätö asetusarvo 15...30c

Tehostuksen kesto aika asettelu arvo 0 ja 5...120min. 0 asennossa erillisen kytkimen kärke tiedolla

Ylipaineistuksen (takkakytkin) kesto aika asettelu arvo 5...30min

HUOLTOVALIKKO

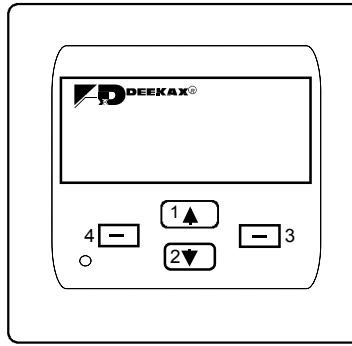

NÄPPÄIMISTÖ

1. Painikkeesta voidaan selata näyttöä ylöspäin ja muuttaa asetusarvoja
2. Painikkeesta voidaan selata näyttöä alaspäin ja muuttaa asetusarvoja
3. Toiminnon valinta ja tallennuskytkin
4. Palauttaa edelliseen tai perusnäyttöön



ASETUKSET



ASETUKSET TEHDASASETUKSET



PALUU paina n.5sek



KOTI Ylipaineistus toiminnassa
TOIMISTO Jatkoaika toiminnassa



Palauttaa alkuperäisiin asetusarvoihin

(Huom. VKL-koneiden jälkilämmitys on valittava uudestaan huoltovalikosta)



Tallennus on suoritettava aina huoltovalikon asetusarvojen muuttamisen jälkeen



Koneen käynnistys kaukovalvonnasta tai erillisestä kytkimestä,
Kaukovalvonta käytössä kone käy vain kärkitiedon ollessa kytketty.

TAI

Poissa kotoa-toiminto

Kaukovalvonta ei käytössä kone käy miniminopeudella kärkitiedon ollessa kytketty



Otetaan käyttöön jos on paine-ero kytkin

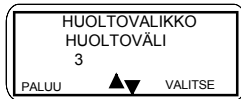

Huoltovälimuistutuksen aika määrittäminen 0-12 kk



Toimistotilan jatkoajan määrittäminen 30...120min
Käytössä erillisestä pulssikytkimestä, kun viikkokello on käytössä toimittila toimisto-tila asetuksessa.

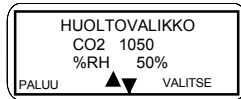

CO2 pitoisuuden ja kosteusprosentin määrittäminen

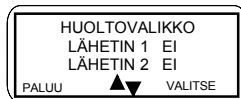

CO2 ja/tai RH antureiden käyttöön otto
Ulkoisen ohjauksen 0-10V käyttöön otto

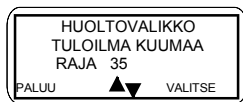

Tuloilma kuumaa asetusarvo 30...40c

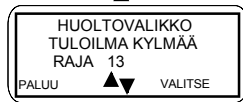

Tuloilma kylmää asetusarvo 10...15c

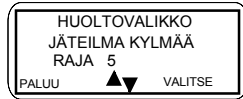

Jäätymissuojauksen säätö asetusarvo 0-10c

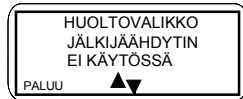

Jäähdytyslaitteen ohjaus



Etulämmittimen käyttöönotto

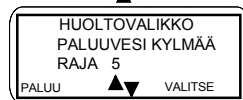

VKL-Koneen Vesipatterin varo-anturin säätö
Asetusarvo 0 ja 5...10c, 0 ei käytössä

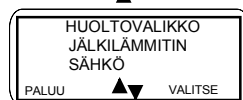

Valitaan jälkilämmitys SÄHKÖ tai VESI

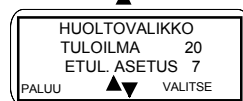

Tuloilman ja Etulämmittimen asetusarvon säätö
Etulämmittimen asetusarvo asennettava n.5c korkeammalle kuin jäteilma kylmää raja

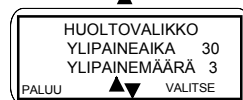

Ylipaineajan määrittely 5...20min
Ylipainemäärän säätö 1...4 (tulopuhallin suuremmalla kuin poistopuhallin)

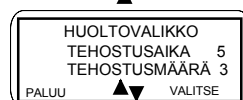

Tehostusajan määrittely 5...120min
Tehostusmäärän säätö 1...4 (puhaltimet suuremmalla kuin perusnopeus)

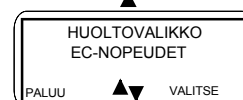

Puhaltimien nopeuden säätö.
Viidelle eri nopeudelle voidaan säätää oma puhallin-nopeus 20-100%

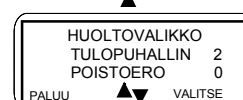

Tulo ja Poistopuhaltimen käyntinopeus ero
0 Puhaltimet käy rinnan
-1 Tulopuhallin käy 1.nopeutta isommalla kuin poistopuhallin
1 Poistopuhallin käy 1.nopeutta isommalla kuin tulopuhallin
HUOM! Jos puhaltimet käy eri nopeudella koneessa 4.perusnopeutta

DE-Ohjauksen toimintaselostus

1. Käyttöpaneeli

Laitteen toimintaa ohjataan käyttöpaneelilta, jossa on neljä näppäintä ja taustavalaistu näyttö.

Laitteen toimintaa ohjataan käyttäjän ja asentajan/tehtaan käyttöpaneelilta asettelemien toimintaparametrien sekä lämpötilanturien ja ohjaustulojen toiminnan mukaan.

Kun kone käynnistetään, on minuutin varo aika ennen kuin konetta voidaan ohjelmoida.

Käyttöpaneeli palautuu muokkaustilasta perustilaan 30 sekunnin kuluttua viimeisestä näppäimen painalluksesta.

Normaalitilasta palautumisaika on 10 sekuntia. Käyttöpaneelin taustavalo sammuu.

Käyttöpaneelissa ”tehdasasetusten palautus” -toiminto, jolla loppukäyttäjän asetukset palautetaan oletusasetuksiin.

Huoltovalikko, josta asentaja säätää asennuskohteeseen sopivat parametrit.

Huoltovalikossa lisäksi oma ”tehdasasetusten palautus” -toiminto, jolla asentaja voi palauttaa kaikki laitteen asetukset (sekä käyttäjän asetukset että huoltovalikko) oletusarvoihin.

Käyttäjällä on perusnäytölle neljä eri vaihtoehtoa: viikonpäivä ja kellonaika, puhallinnopeudet, lämpötilat sekä ilmanlaatuarvot mikäli näille on lähetimiä käytössä.

2. Ohjainkortti

Ohjainkortti ohjaa laitteen toimintaa käyttäjän valintojen ja antureilta saamansa mittausdatan mukaan. Ohjainkortilla on lisäksi kaksi lähetintuloa joihin voidaan kytkeä %RH- tai CO₂- lähetin. Kortilla on lisäksi 4 kpl kytkintietotuloja ja kahden EC - puhaltimen viisi-nopeuksiset lähdöt. Käyttöpaneeli on kytketty ohjainkortille kuusinapaisella modulaariliittimellä.

3. Puhaltimien ohjaus

3.1. Perustilan nopeusohjaus

Tulo- ja poistopuhaltimien ohjauksessa on 5 nopeutta. Huoltovalikosta voidaan valita puhaltimille (20-100%) sopivat nopeudet kohteen mukaan. Puhaltimien nopeudet ovat erikseen käyttäjän valittavissa. Nopeuksille on huoltovalikossa tehdasasetus jolla kone lähtee käyntiin.

3.2. Ylipaineistus

Ulkoisesta takkakytkimestä tai käyttöpaneelista käynnistettävä ylipaineistustila. Poistopuhallin asetetaan minimiin, tulopuhallin huoltovalikosta asetettuun arvoon. Tällöin tehostukset eivät vaikuta. Uusi painallus takkakytkimestä aloittaa ylipaineistusajan alusta. Ylipaineistuksen kesto aika minuutteina on käyttäjän valittavissa.

luettavissa käyttöpaneelista. Ylipaineistuksen saa käyttöpaneelista myös kytkettyä pois päältä. Jäätymisenesto ei ole käytössä ylipaineistuksen ollessa päällä.

3.3. Tehostus

Käyttöpaneelista tai liesikuvulta tulevalla kärkitiedolla käynnistettävä ilmanvaihdon tehostus. Paneelista käyttäjän aseteltavissa tehostuksen kesto minuutteina (5...120min). Huoltovalikosta asetetaan tehostuksen määrä ja oletusaika. Tällöin CO₂/%RH tehostukset eivät vaikuta. Tehostus ohjautuu päälle myös ulkoisen kärkitietotulon mukaan.

3.4. CO₂- ja %RH- tehostus

CO₂ – lähtetimen tai lähtetmien antaman tiedon mukaan tehostetaan ilmanvaihtoa säätöväleihin. Paneelista käyttäjän aseteltavissa CO₂ yläraja-arvot (500...1500ppm, 50ppm pykälin). CO₂ mittausarvot ovat luettavissa käyttöpaneelista. %RH – lähtetimen tai lähtetmien antaman tiedon mukaan tehostetaan ilmanvaihtoa säätöväleihin. Paneelista käyttäjän aseteltavissa suhteellisen kosteuden yläraja-arvot (30...80%, 5% pykälin). %RH mittausarvot ovat luettavissa käyttöpaneelista.

Tehostukset ovat käyttäjän kytkettävissä pois päältä. Kortilla on kaksi lähetintuloa jotka voidaan erikseen valita CO₂- tai %RH käyttöön tai ottaa pois käytöstä. Säätöväli on huoltovalikosta aseteltava parametri joka määrittää kuinka nopein aikavälein puhaltimien nopeus voi muuttua tehostustilanteissa. Asetteluarvo 5...20min 1 minuutin portain. Säätöväli on sama sekä CO₂- että %RH- tehostukselle.

3.5. Poissa kotoa - toiminto

Ulkoisesta kytkimestä valittavalla ”Poissa kotoa”- toiminnolla puhaltimet asetetaan miniminopeudelle. Päällä oleva ylipaineistus tai tehostus suoritetaan kuitenkin loppuun ennen puhaltimien pysäytystä tai nopeuksien pudotusta.

3.6. Viikkokello

Käyttäjän ohjelmoitavissa oleva ohjelma, jolla ilmanvaihtoa voidaan vähentää/tehostaa valittuna aikavälinä. Laitteeseen voidaan erikseen ohjelmoida 5 aikaväliä. Kullekin aikavälille voidaan valita yksi tai useampia viikonpäiviä, jolloin aikaväli on käytössä

3.7. Toimistotila

Asentaja voi valita huoltovalikosta ”toimisto” -asetuksen, jos ilmanvaihtolaitteen asennuskohde on toimisto, jossa pääsääntöisesti oleskellaan vain päivisin.

Tällöin käytössä on myös jatkoaikakytkin, jolla pidempään toimistossa oleskelevat saavat jatkettua ilmanvaihtolaitteen toimintaa asetetun aikavälin verran. Toimistotilassa tehostus ja poissa kotoa - toiminnot eivät ole käytössä. Huoltovalikosta on valittavissa myös kaukovalvontatila. Tällöin koneen päälle/poispäin kytkentä tapahtuu erillisen karkitietotulon ohjaamana.

4. Lämpötilan säätö

Lämpötilamittaus tapahtuu 4 eri lähteestä: ulkoilma, tuloilma, poistoilma ja jäteilma. Lämpötilat ovat luettavissa käyttöpaneelista. Lämpötilamittauksen tarkkuus on +/- 1 astetta.

4.1. Jälkilämmitys

Termostaatti ohjaa tuloilmakanavassa olevaa jälkilämmitintä. Lämmitin on joko sähkö- tai vesilämmitteinen, ja on asentajan valittavissa huoltovalikosta. Lämmitin pyrkii pitämään tuloilman lämpötilan käyttäjän asettamassa arvossa. Käyttäjä asettaa halutun tuloilman lämpötilan paneelista. Asetteluarvon rajat 15...30 astetta.

4.2. Esilämmitys

Esilämmitin on ulkoilmakanavassa oleva sähkölämmitin. Esilämmitin termostaattia ohjataan jäteilman lämpötilan perusteella. Esilämmityksellä pyritään estämään lämmön talteenoton jäätyminen. Esilämmitin termostaatin lämpötilaasetus on asentajan asetettavissa käyttöpaneelin huoltovalikosta välillä 0...10 astetta.

4.3. Kesäohituspellin ohjaus

Laitteessa on kesäkäyttöä varten lämmönvaihtimen kesäohituspelti. Käyttäjä voi valita pellen tilan manuaalisesti tai antaa automatiikan säätää pellen toimintaa ulkoilman lämpötilan mukaan. Kesäasennossa ohituspellin ohjauslähtö on aktiivisena. Automatiikan lämpötilat voi asettaa välillä 15...20 astetta.

5. Hälytykset ja muistutukset

5.1. Ylilämpösuojan laukeaminen

Sähköisen jälkilämmitin sekä esilämmitin yhteydessä olevan ylilämpösuojan laukeamisesta saadaan tieto lämmittimeltä. Jos ylilämpösuoja laukeaa käyttöpaneelissa vilkkuu punainen merkkivalo ja näytölle tulee ilmoitus vikatilanteesta.

5.2. Tuloilma liian kylmää

Tuloilman lämpötilalle on huoltovalikosta aseteltavissa alaraja jonka alittamisesta tulee näytölle ilmoitus ja käyttöpaneelissa palaa punainen merkkivalo. Tulopuhallin pysäytetään.

5.3. Tuloilma liian kuumaa

Tuloilman lämpötilalle on huoltovalikosta aseteltavissa yläraja jonka ylittämisestä tulee näytölle ilmoitus ja käyttöpaneelissa palaa punainen merkkivalo. Tulopuhallin pudotetaan minimiin.

5.4. Jäteilma liian kylmää

Jäteilman lämpötilalle on huoltovalikosta aseteltavissa alaraja (0...10 astetta) jonka alittamisesta tulee näytölle ilmoitus jäteilma kylmää. Tuloilmapuhaltimen nopeutta pudottamalla pyritään pitämään jäteilman lämpötila huoltovalikosta asetetun arvon yläpuolella (katso myös esilämmitys) säätövälein pykälä kerrallaan. Kun jäteilman lämpötila palautuu normaalitasolle, palataan normaalitoimintaan nostamalla puhallinnopeudet asetusarvoonsa pykälä kerrallaan.

5.5. Vesipatterin jäätymisvaara

VKL- koneissa on vesipatterin lämpötilalle on huoltovalikosta aseteltavissa paluuvesi kylmää alaraja jonka alittamisesta tulee näytölle ilmoitus ja käyttöpaneelissa palaa punainen merkkivalo. Tulopuhallin pysäytetään.

5.6. Hälytykset Kaukovalvontaan

Kaukovalvomoon voidaan ottaa yleishälytykset potentiaali vapaasta releestä. Hälytykset saadaan tuloilma kuumaa tai kylmää, vesipatterin jäätymisvaara, ylilämpösuojat ja jos kone on pysäytetty.

5.7. Huoltovälimuistutus

Huoltovälin täytyessä näyttöön tulee ilmoitus huollon tarpeesta ja merkkivalo vilkkuu keltaisena. Käyttäjä voi suodatinten vaihdon jälkeen kuitata muistutuksen. Tällöin huoltovälilaskuri nollautuu ja uusi hälytys tulee asetetun ajan kuluttua. Huoltoväli on aseteltavissa 3...12 kk.

5.8. Suodattimen likaisuuden tunnistus

Laitteeseen voidaan liittää paine-erokytkin joka mittaa tuloilmasuodattimen likaisuutta sen yli olevaa paine-eroa mittaamalla. Kun kytkin vetää, näyttöön tulee ilmoitus suodattimen vaihtotarpeesta, ja merkkivalo vilkkuu keltaisena.



PUHDASTA ILOA SISÄILMASTA !

Tuottaakseen jatkuvasti hyvän sisäilmaston vaativat ilmanvaihtolaitteet säännöllistä huoltoa.

Liesikuvun metallinen rasvasuodatin on pidettävä puhtaana paloturvallisuudenkin vuoksi. Pesu kuumalla vedellä tai astinpesukoneessa kerran kuukaudessa on välttämätöntä. Konepesuaineet saattavat tummentaa suodattimen alumiiniosia.

Talterin tulo- ja poistoilman pussisuodattimet vedetään johteistaan ulos. Karkeasuodattimet puhdistetaan tai vaihdetaan uusiin vähintään kaksi kertaa vuodessa. Siitepölysuodatin uusitaan joka kesäksi. Paikallentyönnettäessä tarkastetaan johteiden silikonitiivisteet ja jouset, jotka nostavat suodattimet tiivisteitä vasten.

Kesäohituspellistö asennetaan kesäasentoon kun halutaan ulkoilma raikkaana ja puhtaana sisään

Lto-siirrin vedetään ohituspellistöineen pois koneesta ja pestään syksyllä lämmityskauden alkaessa, puhtaana se parhaiten ottaa lämpöä talteen. Tarkasta siirtimen tiivisteiden kunto ja työnnä siirrin paikalleen. Asenna kesäohitus takaisin talviasentoon.

Äänenvaimenninelementit puhaltimien yläpuolella voidaan myös irrottaa pestäviksi tarvittaessa.

Koneen maalatut sisäpinnat on helppo puhdistaa. Tarkasta koneen tiivisteiden kunto, puhdista kondenssiveden poistoletku ja varmista veden poistuminen.

Koneen puhaltimet, ilmanvaihdon säätimet ja termostaatit ovat komponentteja, jotka eivät vaadi säännöllistä huoltoa. Sähkötyöt saa suorittaa vain sähköasentaja.

HÄIRIÖT JA VIANETSINTÄ

POISTOILMAVENTTIILIT EIVÄT IME JA / TAI TULOILMAVENTTIILIT EIVÄT PUHALLA ILMAA.

ONKO ???

Liesikuvun tai ilmastoinnin kytkin päällä

JOS EI OLE !!!

Kytke ilmanvaihto toimintaan

Ilmastoinnin säädin asennossa 2

Kokeile toimintaa 3-4 asennoilla. Tarkista normaali-käyttöasento

Ilmanvaihtokoneen sulake sähkötaulussa ehjä

Vaihda sulake tai käännä päälle

Venttiilit oikeassa asennossa ja perussäädetty

Kysy asentajalta, tarkasta mittauspöytäkirjasta

Koneen suodattimet ja lto-kenno puhtas

Puhdista ohjeen mukaan

Ulkoilmasäleikkö tukkeutunut

Puhdista säleikkö Poista hyönteisverkko

Ulkoilma hyvin kylmää Kone asennettu viileään

Jääsuoja pysäytännyt tulopuhaltimen.

POISTO- JA TULOPUHALTIMEN KÄYNNIN TARKASTUS

Pysäytä kone, avaa neljällä tähtivääntiöllä kiinnitetty ovi. Talviaikana anna koneen sisäpuolen lämmitä hetken.

Käytä konetta pienillä nopeuksilla, totea nopeudenvaihdot.

ÄLÄ KOSKE PUHALLINSIIPIIN NIIDEN PYÖRIESSÄ !! Poistopuhallin oikealla, pyörii nopeammin kuin tulopuhallin (jälkilämmitysvastuksen vieressä) vasemmalla puolella.

Tulopuhaltimen tehoa pienentää tai pysäyttää jäävaaratermostaatti kun jäteilman lämpötila laskee alle asetusarvon (5c)

Tulopuhallin käynnistyy kun jäteilman lämpötila kohoaa yli asetusarvon.

Kanavisto on tarkastettava jos puhaltimien käydessä ilmanvaihto on puutteellinen tai ilman lämpötilä muuttuu kanavissa huonetilan ja koneen välillä. Lämpötilanmuutokset ja kosteuden tiivistyminen kanavissa on estettävä eristystä parantaen.

Kovalla pakkassäällä on konetta käytettävä pienemmillä käyntinopeuksilla, jotta jälkilämmitysteho riittää eikä vetoisuutta synny. Poikkeavissa olosuhteissa (kosteus / kylmyys) lto-kenno voi jäätä eivätkä jääsuojan sulatusjaksot ehdi sitä sulattaa, tällöin kone on pysäytettävä, avattava ovi, tarvittaessa estettävä kylmänvirtaus ja annettava jään sulaa. Tarkasta kondenssiveden poistuminen koneesta! Mikäli vesilukko kuivuu ja pitää pulputtavaa ääntä voit kaataa siihen tilkan ruokaöljyä.

TULOILMA ON KYLMÄÄ

ONKO ???

Ilmanvaihtokoneen tuloilman jälkilämmitys päällä

JOS EI OLE !!!

Jälkilämmitys päälle tai tuloilman asetusarvo korkeammalle

Lämmöntalteenotto-kenno jäänyt

Tarkasta, anna sulatujakso kennolle

DEEKAX -HUOLTO TEHTAALTA AUTTAA SINUA KAIKISSA ASIOISSA !